

INSTALLATIONSVEJLEDNING

Rockfon® System Eclipse Island™

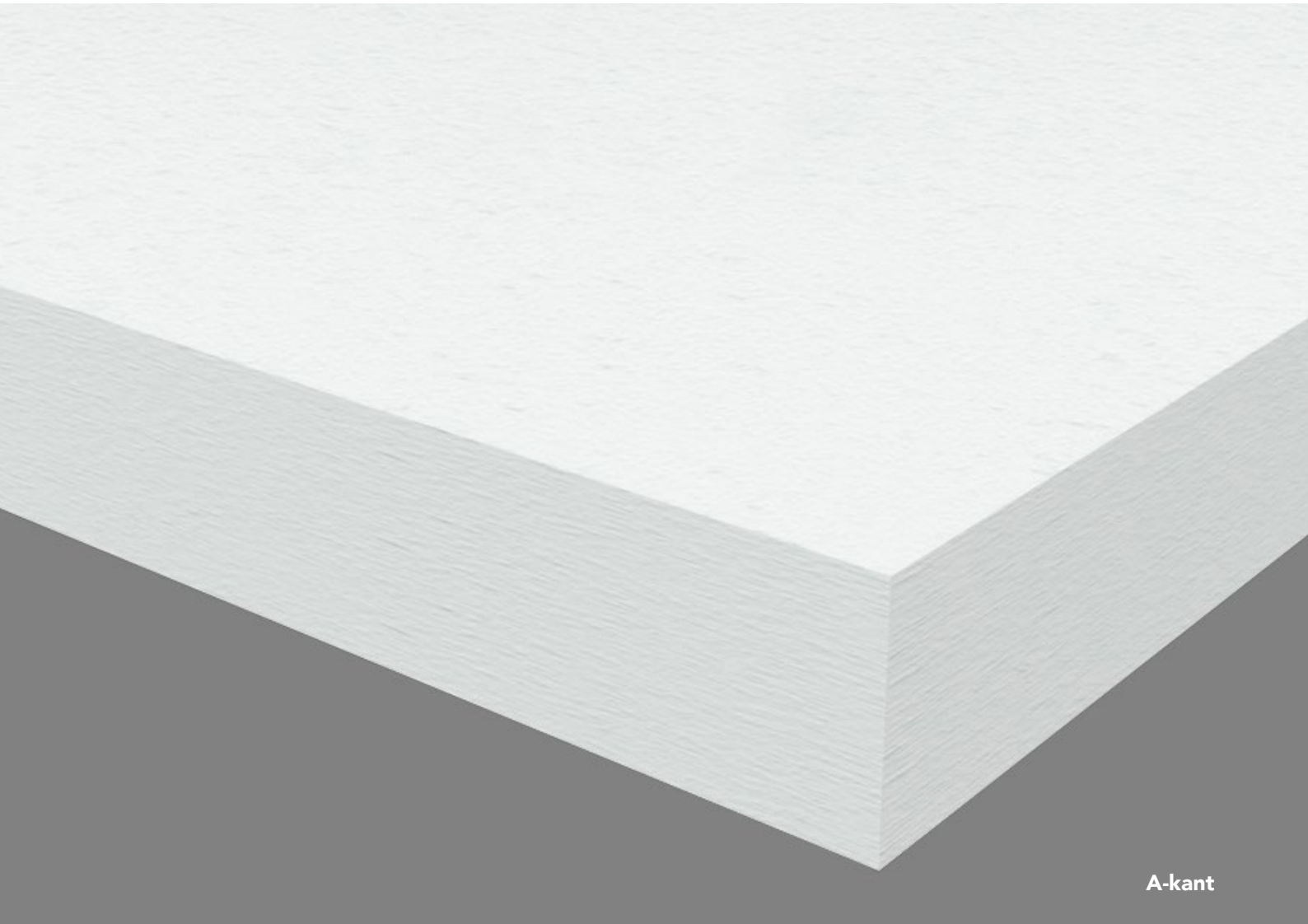

Rammeløst flådesystem

- Ideel løsning til rum hvor nedhængte lofter ikke er en mulighed, enten af tekniske eller æstetiske årsager
- Perfekt løsning til forbedring af akustik
- Findes i forskellige former og farver
- Nem og hurtig installation

Sounds Beautiful

Beskrivelse

Rockfon System Eclipse Island er en rammeløs akustisk løsning, tilgængelig i en række forskellige geometriske former og fås i tre forskellige versioner, som alle har en malet, minimalistisk lige A-kant. Den synlige flade på vores Rockfon Eclipse er dækket af en glat, helmat, ekstra-hvid, malet fleece, der har antistatiske egenskaber, hvilket forlænger produktets levetid. Hvis du ønsker at tilføje farve til dit projekt, kan du også vælge Rockfon Eclipse Color, der kommer i en række standard farver*, eller Rockfon Eclipse Customised, hvor du kan vælge præcis den farve der passer dit projekt. Bagsiden af øen er dækket af en hvid, akustisk fleece.

Rockfon Eclipse kan bl.a. monteres under en eksisterende etageadskillelse, under T24 skinnesystem eller gips loft. Ved anvendelse af specialdesignet tilbehør, kan systemet også monteres direkte til selve etageadskillelsen. Rockfon Eclipse Rektangulær 2360 har to hvide, special aluminiumsprofiler integreret på bagsiden, som giver ekstra stabilitet under montering.

Dette akustiske flådesystem er ideelt i rum og bygninger, hvor brugen af et traditionelt, nedhængt loft rent teknisk ikke er hensigtsmæssigt (f.eks. hvor princippet om termisk masse er indarbejdet i bygningens design). Det er en god og fleksibel løsning, der gør akustiske forbedringer muligt i eksisterende bygninger.

Forbehold

Rockfon System Eclipse Island tilbehør må ikke anvendes udendørs eller i svømmehaller på grund af risiko for korrosion. Desuden bør Rockfon System Eclipse Island ikke anvendes på steder med træk og kraftig vind.

Vi anbefaler ikke at installere Rockfon Eclipse flåder med kanterne mod hinanden. Vi anbefaler en min. afstand på mindst 4 mm.

* Du kan se alle standardfarver i vores Rockfon Eclipse Colour datablad.

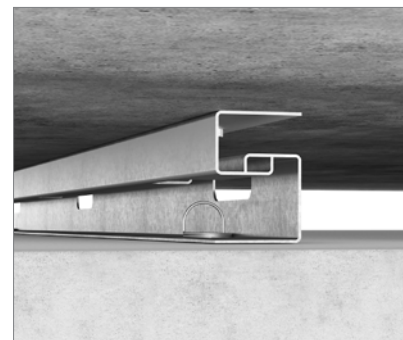

Ved hjælp af Rockfon Eclipse Direct Solution Suspension Kit er det muligt at lave en direkte montage af Rockfon Eclipse Islands.



Rockfon uldskruer leveres med Rockfon Eclipse wirekit.

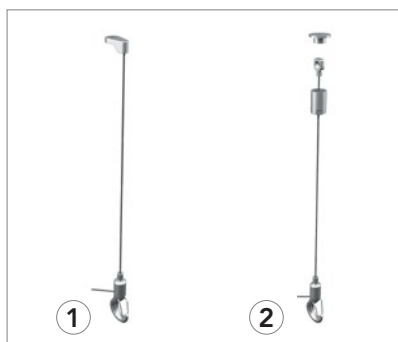



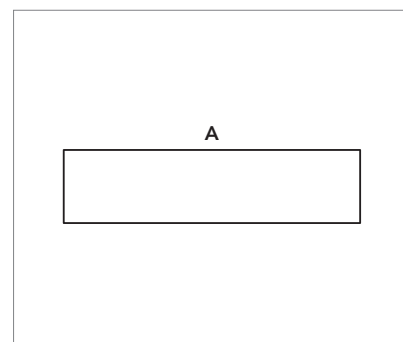



Rockfon har to tilgængelige wirekits med 1500 mm justerbar metalwire, sikkerhedskrog og uldskruer.
1. Klassisk løsning
2. Design løsning



Malet, minimalistisk, lige A kant.

Systemkomponenter

Rockfon Eclipse er tilgængelig i forskellige geometriske former:

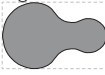
Rockfon Eclipse			
Form	Modulmål (mm)	Vægt (kg/enhed)	MNH* (mm)
Kvadrat** 	1160 x 1160 x 40****	9,0	15 150
Rektangulær** 	1760 x 1160 x 40 2360 x 1160 x 40****	13,0 17,0	150 150
Cirkel 	800 x 800 x 40 1160 x 1160 x 40****	3,0 7,0	150 150
Trekant 	1160 x 1005 x 40	4,0	150
Heksagon 	1160 x 1006 x 40	6,0	150
Oval 	1760 x 1160 x 40	10,0	150
Brugerdefineret 	1760 x 1160 x 40	9,0	150

* MNH – Mindste nedstørningshøjde, eksklusiv flådehøjde.

** Rockfon Eclipse flåder i formerne firkant eller Rektangulær er med brugerdefinerede farver kun tilgængelige med Be-kant.

*** Modulmål 2360 x 1160 x 40 fås kun med brugerdefinerede farver på en side. Kontakt os for information vedrørende specialmål, farver, leveringstider samt minimumsmængder.

**** Tilgængelig i Rockfon Eclipse Colour.

Flåde – A-kant



Tilbehør

1. Tæt-på-beslag
Incl. speciel uldskruer



2. Uldskruer
(medfølger i wirekit)



3. Wirekit
- Klassisk løsning



4. Wirekit
- Design løsning



5. Flåde profiler



Rockfon Eclipse bør fastgøres med et wirekit bestående af 1500 mm justerbar wire, sikkerhedskrog og uldskure. Når alle wirer er monteret korrekt til loftet, fastgøres de efterfølgende til flåden vha. de på forhånd monterede uldskruer. Vi kan levere to typer wirekits; Klassisk løsning og Design løsning. Design løsningen er optimal til projekter, hvor æstetikken er særlig vigtig.

Rockfon Eclipse wirekit – Klassisk løsning		
Stk./kasse (inkl. uldskruer)	Vægt (kg/kasse)	Kan anvendes til:
16 wirekits	0,91	4 stk.: Kvadrat 1160 x 1160 Cirkel 800 x 800 Cirkel 1160 x 1160
24 wirekits	1,40	4 stk.: Rektangulær 1760 x 1160 Oval 1760 x 1160 Brugerdefineret 1760 x 1160

Rockfon Eclipse Klassisk wirekit kan fastgøres ved hjælp af en standard skrue, der passer til etageadskillelsens materiale (f.eks beton, træ...).

Rockfon Eclipse wirekit – Design løsning		
Stk./kasse (inkl. uldskruer)	Vægt (kg/kasse)	Kan anvendes til:
8 wirekits	0,44	2 stk.: Kvadrat 1160 x 1160 Cirkel 800 x 800 Cirkel 1160 x 1160
12 wirekits	0,80	2 stk.: Rektangulær 1760 x 1160 Rektangulær 2360 x 1160 (mulighed for ekstra belastning) 4 stk.: Trekant 1160 x 1160
8 wirekits og 4 ekstra uldskruer (12 uldskruer ialt)	0,50	2 stk.: Rektangulær 2360 x 1160 uden mulighed for ekstra belastning

* Anbefalet pakning til Rockfon Eclipse Rektangulær 2360 mm, når flåden monteres uden ekstra belastning.

Rockfon Eclipse Design wirekit har en raffineret cylinderkappe, der skjuler gevindtet og giver en visuelt pæn afslutning. Denne fastgøres ved hjælp af en standard skrue, der passer til etageadskillelsens materiale. Alternativt kan en M6 gevindstang anvendes.

Vi garanterer kun for montagen af Rockfon System Eclipse Island, hvis det sker ved hjælp af Rockfon uldskruer.

Egenskaber



Systembæreevne

Den maksimale belastning pr. uldskruer er 5 kg. Se mere i afsnittet Integration med armaturer for anbefalinger om udskæringer til integration af lys og lignende.



Korrosionsbestandig

Rockfon System Eclipse Island tilbehør må ikke anvendes udendørs eller i svømmehaller på grund af risiko for korrosion.

Velegnede flåder

Kun Rockfon Eclipse og Rockfon Eclipse Colour flåder kan anvendes til Rockfon System Eclipse Island.

Installation

Brug markeringsskabelonen nedenfor til installation af alle Rockfon System Eclipse Island former.

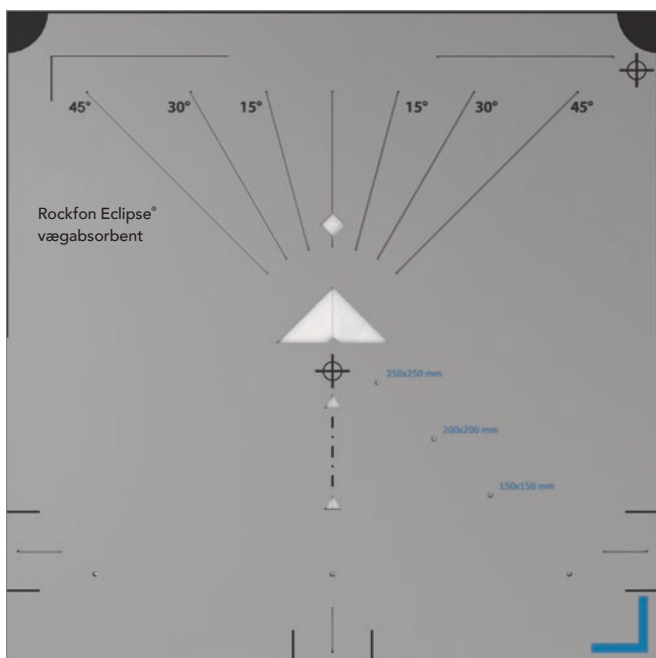

Markeringsskabelon.

De sorte markeringer er til Rockfon Eclipse vægabsorbent.
De blå markeringer er til Rockfon Eclipse Island.

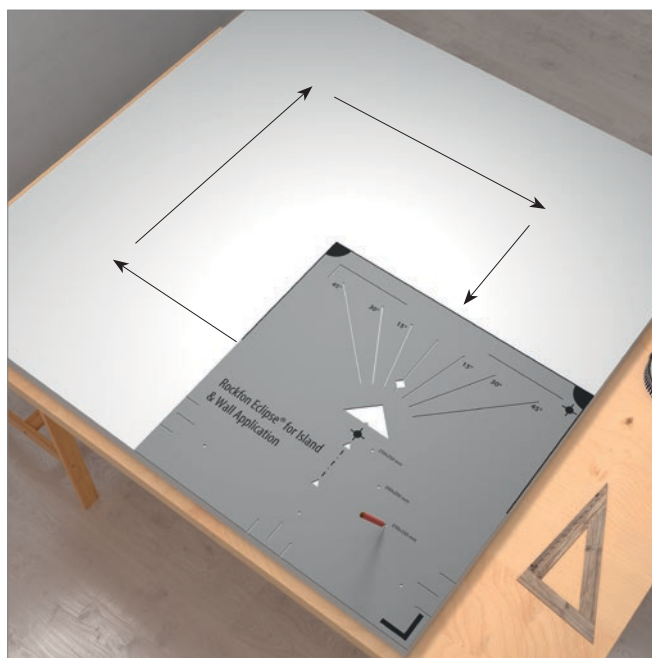

Systeminstallation

Der skal to personer til at håndtere kasser med Rockfon Eclipse flåder. Kasserne skal opbevares i en plan og vandret position. Alle kasser indeholder et par hvide handsker, der skal anvendes, når man håndterer Rockfon Eclipse flåder.

For at sikre det bedst mulige arbejdsmiljø anbefaler vi at følge installationsanvisninger, der forefindes på vores emballage, samt at gældende arbejdspraksis på byggepladsen altid følges.

For at minimere risikoen for skader på produktet, samt en hurtigere og lettere installation, anbefales det, at man er to personer, når man håndterer de enkelte flåder.

Montering af uldskruer

Rockfon Eclipse Kvadrat 1160 x 1160 mm og Rockfon Eclipse Rektangulær 1760 x 1160 mm

Uldskruer skrues lodret ind i bagsiden af flåden, med en minimumafstand til kanten på 150 mm. Minimumafstanden mellem uldskruerne bør være 600 mm. Maksimal belastning pr. uldskruer er 5 kg. Vi anbefaler fire uldskruer pr. 1160 x 1160 mm flåde, og seks uldskruer pr. 1760 x 1160 mm flåde, som bør fordeles jævnt.

For at undgå mærker under montagen, vil alle mørke farver blive pakket ind i en beskyttende folie for at undgå aftryk. Folien bør ikke fjernes før installationen er afsluttet. Vejledning til at lave udkæringer i beskyttelsesfolien findes på side 19.

Uld skruen bør ikke påføres gennem folien. Det anbefales at folien skal trækkes tilbage for at undgå at påføre uldskruen igennem folien. Når installationen er færdig, skal du fjerne folien forsigtigt for at mindske risiko for at fjerne maling fra overfladen

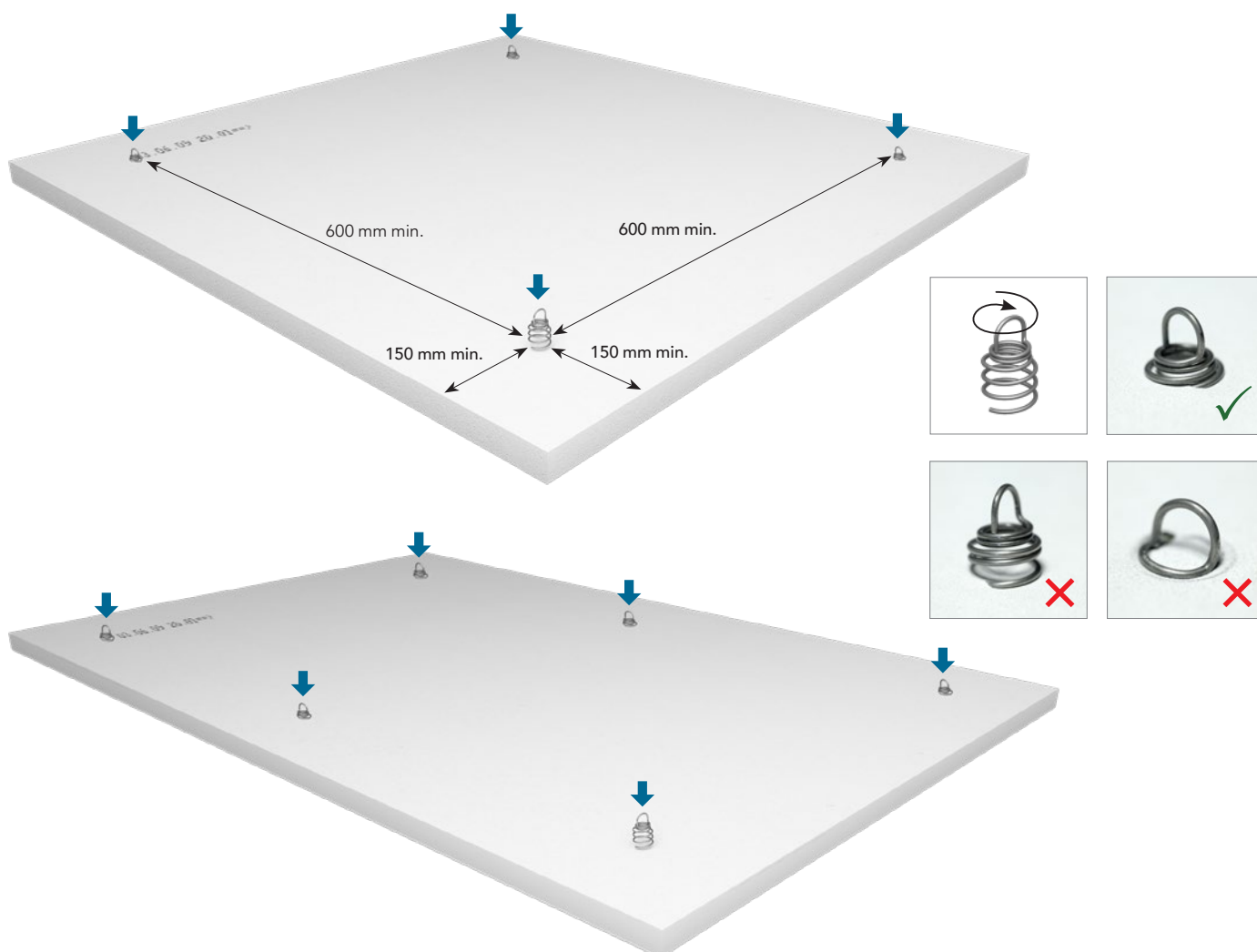

Rockfon Eclipse Rektangulær 2360 x 1160 mm

Rockfon Eclipse Rektangulær 2360 x 1160 mm leveres med to aluminiumsprofiler på bagsiden af flåden. Begge profiler er hver forsynet med fem huller, til placering af uldskruer. Placeringen af uldskruerne er afhængig af installationsmetoden (beskrevet nedenfor), men af sikkerhedsmæssige årsager er mindst seks uldskruer nødvendig i begge situationer.

Bemærk: Det anbefales kraftigt at installere Rockfon Eclipse Rektangulær 2360 plant, således at vægten fordeles jævnt mellem alle ophængningspunkter. Anvendelse af pladehejs kan være nyttig!

På alle installationer af Rockfon Eclipse flåder (2360 x 1160 mm rektangulær) anbefales det, at der mindst skal være 6 uldskruer i Eclipse flåden gennem de præ fikspunkter i forstærkningen på bagsiden af flåderne (dsv. 3 per side som vist på illustrationen nedenfor).

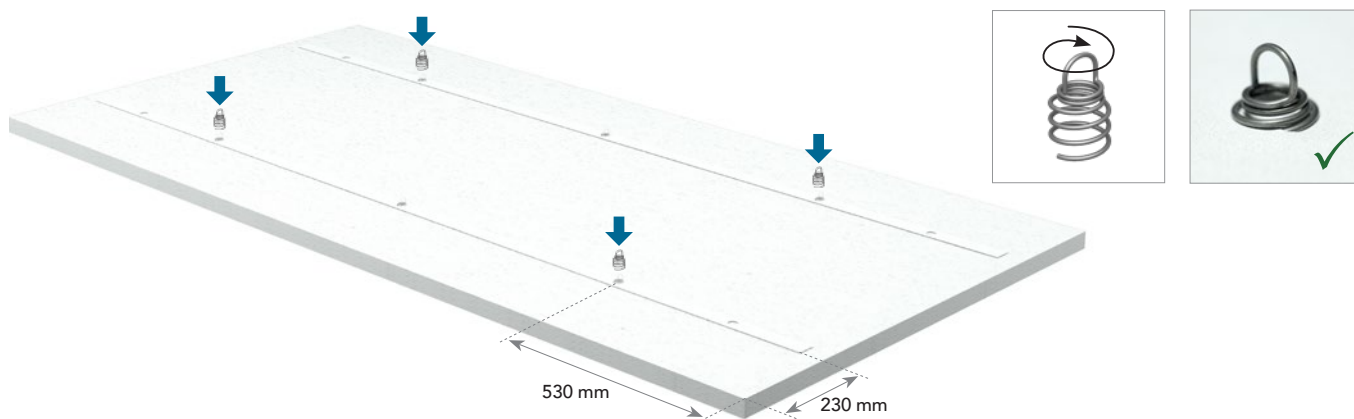

Hver forstærkning har 5 præ fikspunkter, hvor 3 af dem skal anvendes til at indsætte uldskruer. De anvendte fikspunkter og antallet af wirekits, der kræves til at nedstroppe flåden, afhænger af formål med flåde, om der skal installeres andre funktioner til flåden.

Når flåden ikke belastes med ekstra vægt udover egenvægten, kan installationen udføres ved hjælp af de tre centrale fikspunkter.

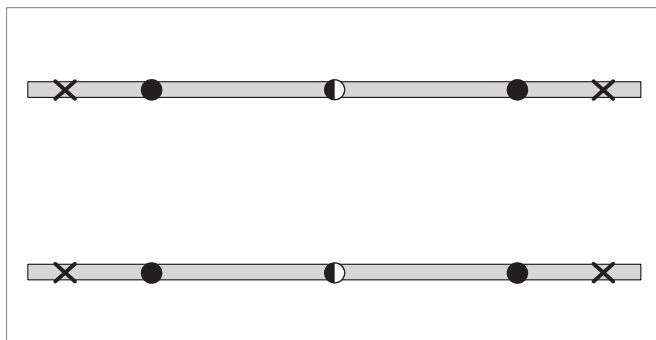

6 uldskruer. 4 af dem skal anvendes til installation.

Når flåden skal bære ekstra vægt (maks. 5 kg.) skal flåde monteres ved brug af centrale fikspunkter og anvendt profilernes yderste fikspunkter.

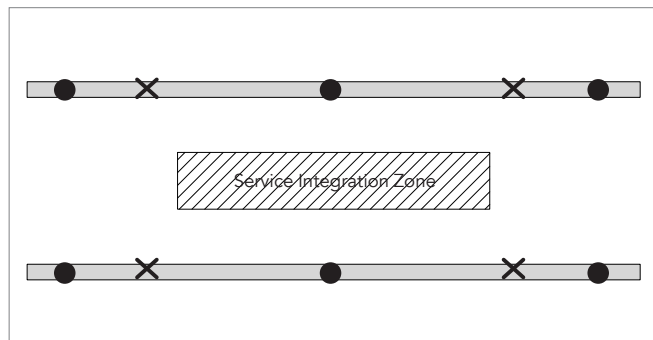

6 uldskruer. Alle fire skal anvendes til installation.

- Uldskruer og wirekit til at nedstroppe
- Kun uldskruer
- ✕ fikspunkter ikke anvendt

Rockfon Eclipse former

Uldskruerne bør fordeles symmetrisk som anført nedenfor, og som minimum med 100–150 mm afstand fra kanten.

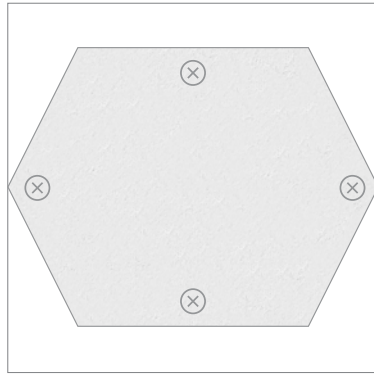
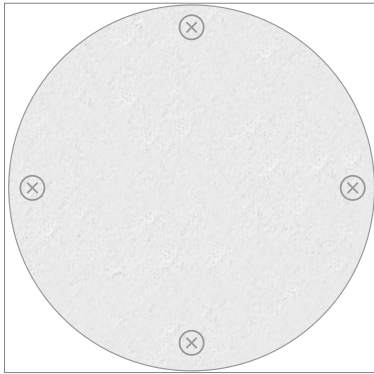

Eclipse cirkel på 800 mm kan nedstoppes med tre wires.

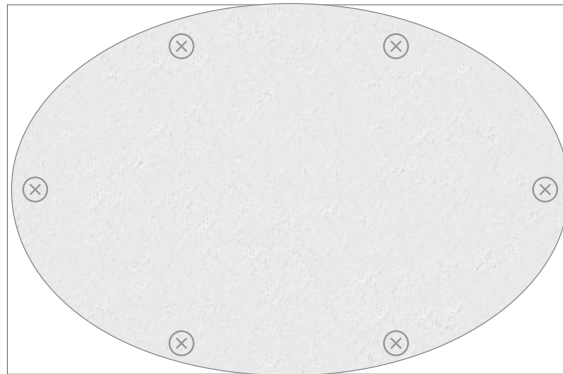
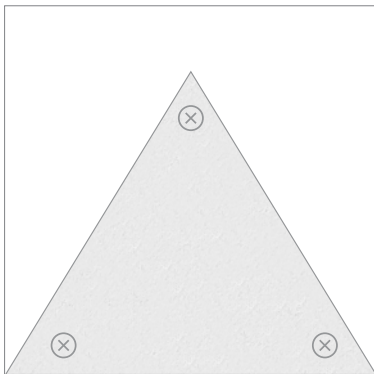

Fastgørelse af Rockfon Eclipse wirekit til loftet

Kontroller at det faste loft er solidt og har en bæreevne på mindst 25 kg. Fastgør wires til fastgørelsespunkterne på det faste loft. Før herefter wiren igennem kroge. Systemet låser automatisk og giver dermed maksimal sikkerhed. Fastgør dernæst krogene til uldskruerne. Kontroller at alle kroge er korrekt fastgjort, før flåden hæves til den ønskede højde. Ved at være to personer forhindres det, at flåden kun er fastgjort med en eller to kroge.

Maksimal bæreevne pr. fastgørelsespunkt er 5 kg. og mindste nedstropningshøjde bør være 150 mm.

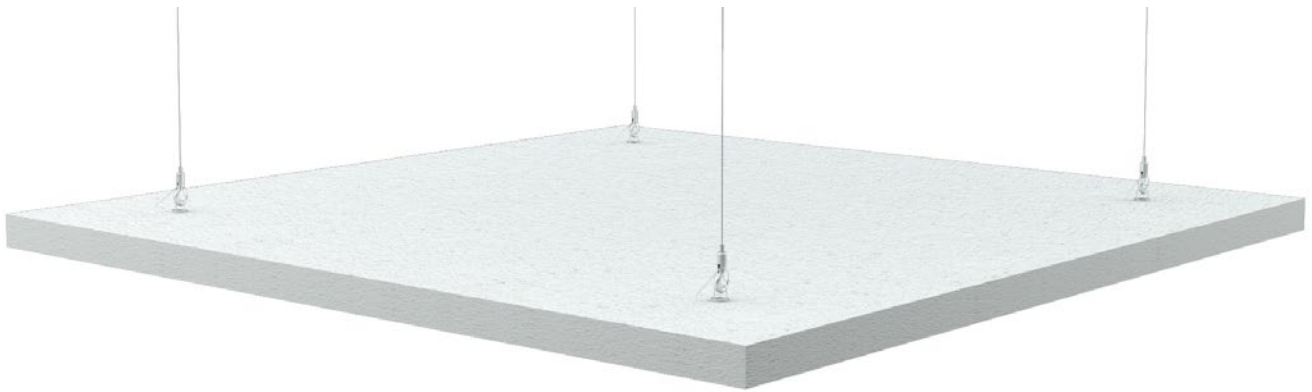

Nivellering

Flåden nivelleres ved hjælp af et vaterpas. Kontroller altid at flåden er fastgjort i alle fastgørelsespunkter, således at vægten fordeles jævnt på alle uldskruer og kroge. Rockfon System Eclipse kan monteres med en vinkel på maksimum 45°.

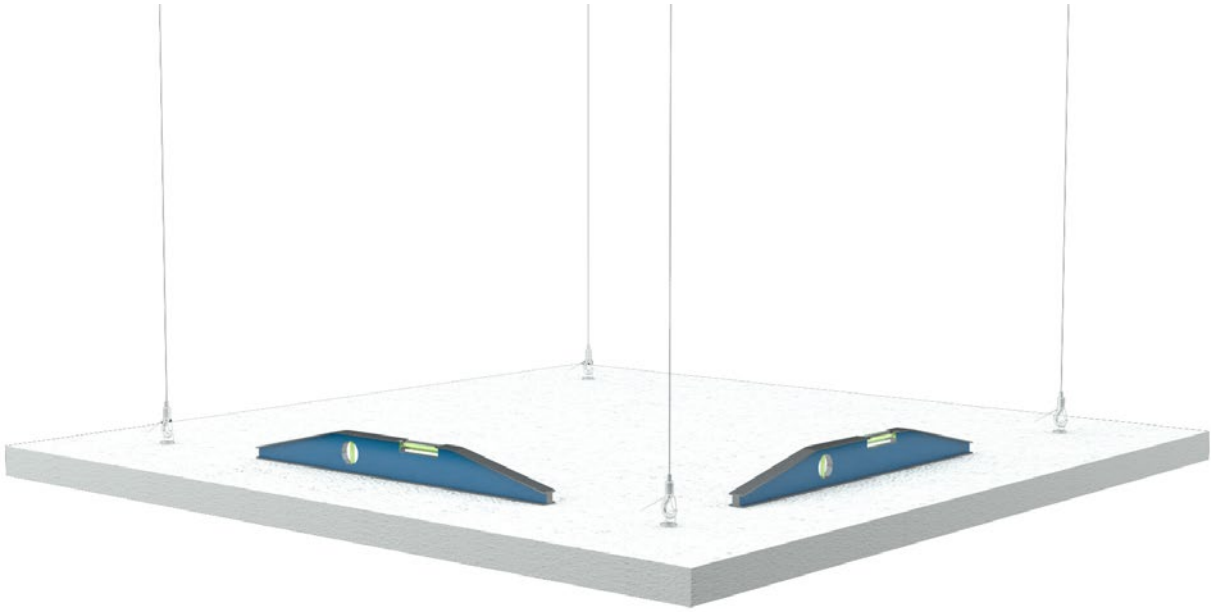

Installation af Rockfon System Eclipse Island under et eksisterende, nedhængt loft

Det er muligt at fastgøre Rockfon System Eclipse til et eksisterende T24 skinner-system (se billede 1). Dette gøres ved at anvende beslag som vist på billede 2. Kontroller med leverandøren af fikseringsskruen, at denne har en bæreevne på 5 kg.

Det er også muligt at fastgøre Rockfon System Eclipse under et eksisterende, nedhængt loft ved at føre metalwirene igennem det nedhængte loft og fastgøre disse til etageadskillelsen ovenfor (se billede 3).

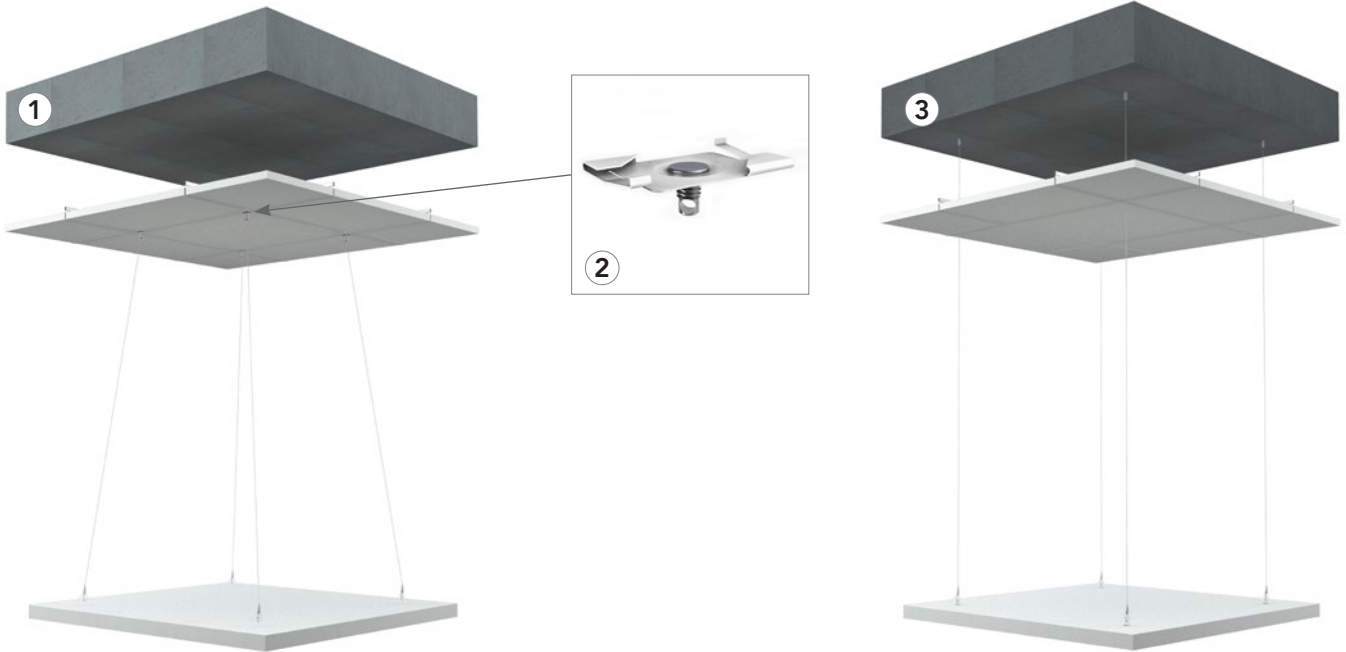

Installation af Rockfon System Eclipse Island under et eksisterende gipsloft

Eksempel på anvendelse af kabelstop plade: Ved anvendelse af "kabelstop plade" skal man sikre sig, at den minimum har en bæreevne på 5 kg. Bor et hul i gipspladen. Skub kabelstop pladen gennem hullet og lad den hvile fladt over gipspladen.



Eksempel på anvendelse af gipsskrue

Kontroller at gipsskruen og underlaget har en minimum bæreevne på 5 kg. Monter gipsskruen med M6 gevind i gipspladen.

Fastgør Rockfon Eclipse wirekit til M6 gevindet.



Eksempel på anvendelse af springfjeder

1. Kontrollere at springfjedren og underlaget har en minimum bæreevne på 5 kg. Bor et hul i gipspladen. Monter M6 gevindstang til springfjederen og før denne gennem hullet i gipspladen.

2. Når springfjederen passerer gipspladen, folders den ud og holder gevindstangen på plads.

3. Monter herefter Rockfon Eclipse wirekit til M6 gevindet.

OBS: Kabelstop plade, gipsskrue og springfjeder forhandles ikke af Rockfon.

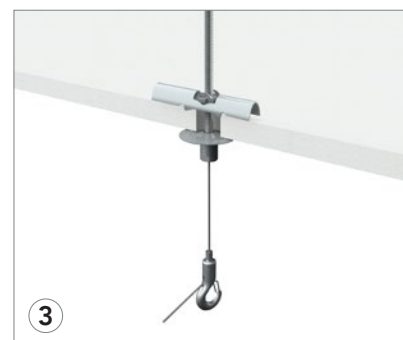

Direkte montage af Rockfon System Eclipse Island

Med Rockfon Eclipse Direct Solution Suspension Kit er det muligt at montere Rockfon Eclipse direkte til etageadskillelsen. Afstanden mellem bagsiden af øen og etageadskillelsen er 45 mm.

Installationsmetode

Kontroller at etageadskillelsen er jævn. Al udjævnings- / nivelleringsarbejde bør laves inden montage. Hvis nødvendigt, kan en ramme monteres for at kompensere for ujævnheder. Hvis etageadskillelsen ikke er lige, kan det medføre synlige højdeforskelle mellem etageadskillelsen og øen.

Vi anbefaler at anvende almindelige galvaniserede metalvinkelbeslag til at fungere som 'stop' ved enden af Direct Solution suspension profilerne for at sikre og opretholde justering og sikkerhed.

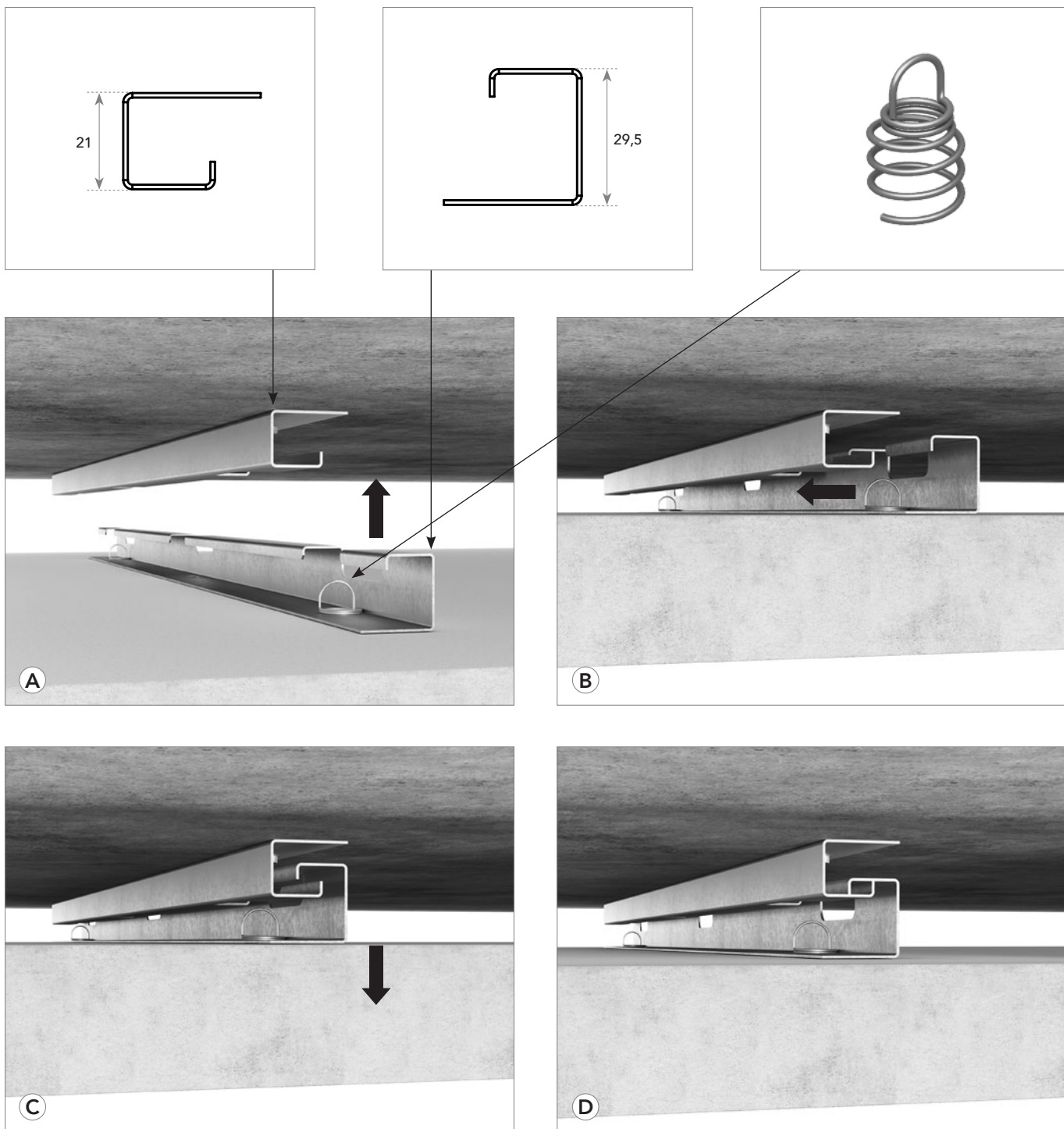



Rockfon Eclipse Direct Solution Suspension Kit



Vi leverer tre typer ophængningsæt: Et til 1160 x 1160 mm Rockfon Eclipse Islands, et til 1760 x 1160 mm flåder og et til 2360 x 1160 mm flåder. Alle sæt består af 2 stk. loftprofiler, 2 stk. flådeprofiler og 4 eller 6 uldskruer.

Pakkeindhold i Rockfon Eclipse Direct Solution Suspension Kits til Rockfon Eclipse	
Pladedimension (mm)	Pakkeindhold
1160 x 1160	4 sæt bestående af 8 loftprofiler, 8 flådeprofiler, 16 uldskruer
1760 x 1160	4 sæt bestående af 8 loftprofiler, 8 flådeprofiler, 24 uldskruer
2360 x 1160	2 sæt bestående af 4 loftprofiler, 4 flådeprofiler, 12 uldskruer

Målplan for montage

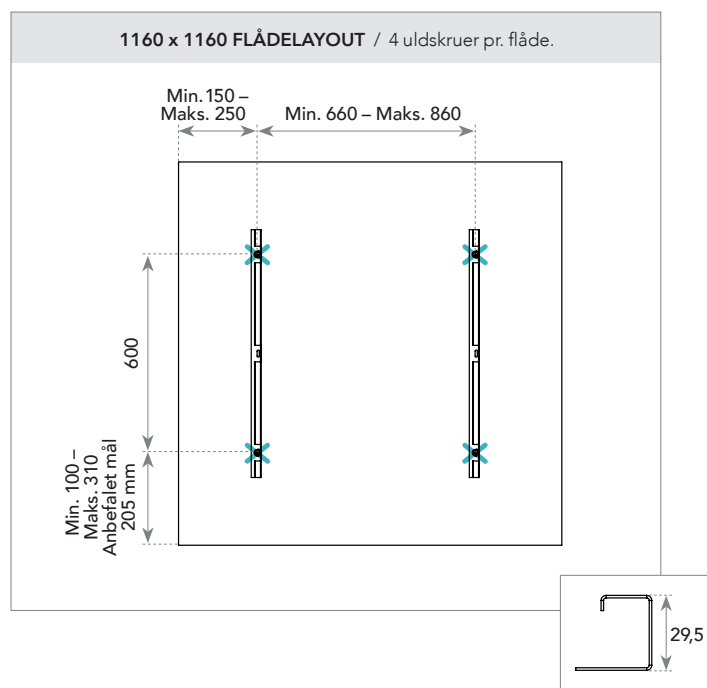
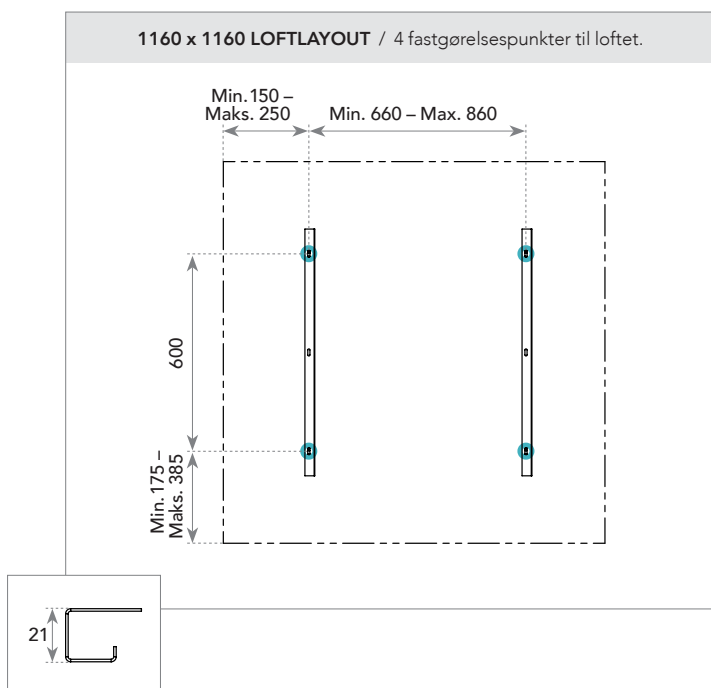
-  Uldskruer
-  Skruer huller



-  Uldskruer
-  Skruer huller

1760 x 1160 LOFTLAYOUT / 6 fastgørelsespunkter til loftet.

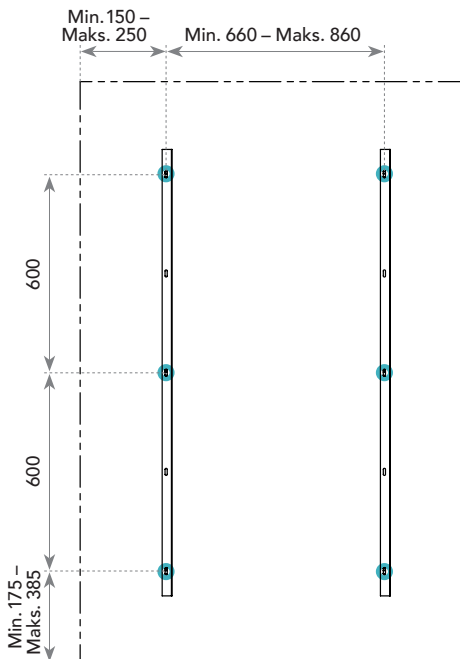

1760 x 1160 FLÅDELAYOUT / 6 uldskruer pr. flåde.

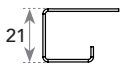
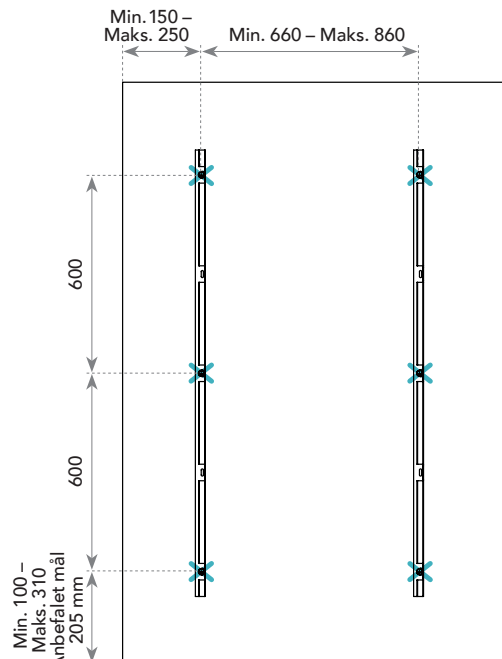

1160 x 2360 LOFTLAYOUT / 6 fastgørelsespunkter til loftet.

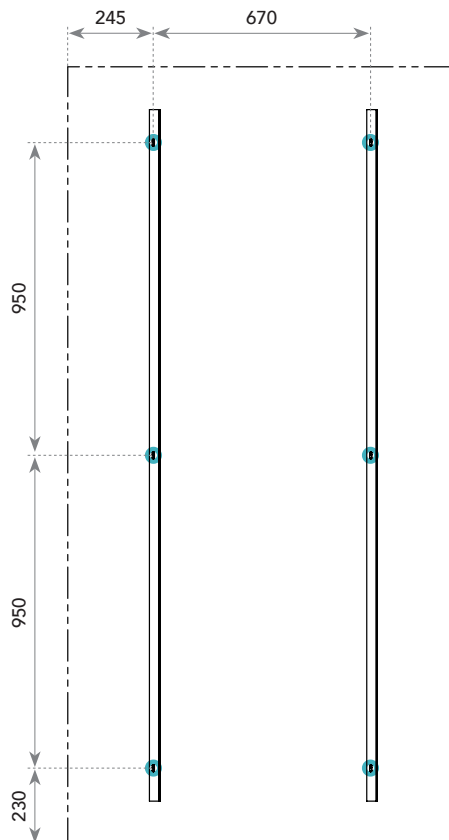

1160 x 2360 FLÅDELAYOUT / 6 uldskruer pr. flåde.

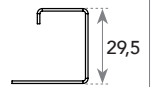
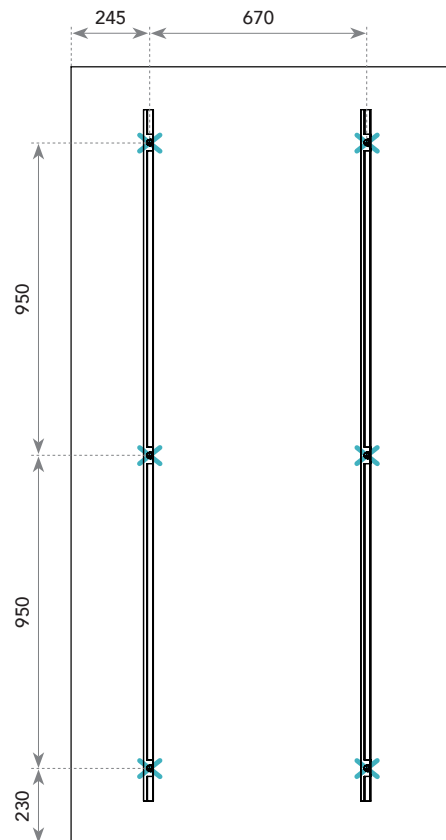

Installation af Rockfon Eclipse direkte på etageadskillelsen

Det er muligt at montere Rockfon Eclipse flåder direkte på etageadskillelsen ved hjælp af Tæt-på-beslag.
Mellemrummet mellem flåden og etageadskillelsen vil ca. være 15 mm.

Vi anbefaler ikke brug af Tæt-på-beslag ved montage af Rockfon Eclipse flåder større end 1160 x 1160.

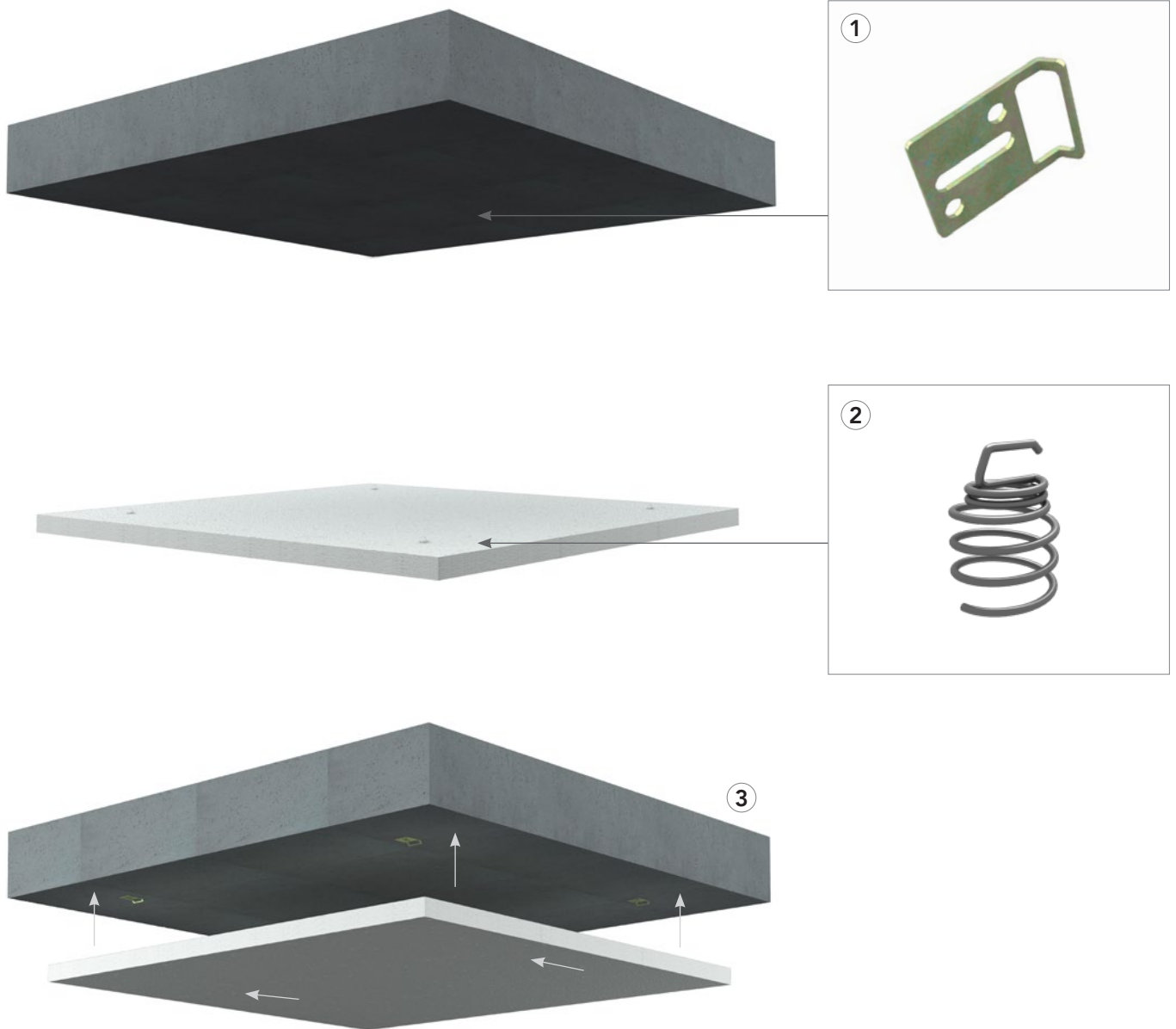

Løft flåden op til etageadskillelsen. Skub derefter ind i beslagene.

Rockfon Eclipse Island – tabel med udskæringer

Rockfon Eclipse Island	Kvadrat 1160 x 160 mm	Rektangulær 1760 x 1160 mm	Rektangulær 2360 x 1160 mm	Cirkel Ø800 mm	Cirkel Ø1160 mm	Heksagon 1160 mm	Trekant 1160 mm	Oval 1760 mm
Min. afstand til udskæringen fra kant (mm)	300	300	470 langs side 350 korte side	200	200	200	200	200
Maks. udskæring Størrelse (mm)	560 x 560	1160 x 560	1420 x 460	Ø400	Ø760	350 kant	468 midte	1360/760

Generel information om udskæringer

- Dimensionerne vist på forrige siders tegninger er maksimalt tilladte udskæringer.
- Vi anbefaler at installere lys eller andre armaturer symmetrisk i flåderne. Montering af armaturer bør udføres iht. anbefalingerne givet på de forrige sider af Rockfon.
- Vi anbefaler at anvende enten en kniv eller stiksav til at lave udskæringer med. Det er imidlertid nødvendigt at beskytte flåderne mod ridser og støv. Et stykke karton eller papir imellem stiksav og flåden kan beskytte mod dette.
- Andre udskæringsformer er mulige, så længe de ikke overstiger de markerede områder for maks. udskæring.
- I stedet for én stor udskæring er det også tilladt at lave flere mindre udskæringer, når blot de ikke overstiger området for maks. udskæring (se eksempel nedenfor).
- For at sikre det bedst mulige arbejdsmiljø anbefaler vi, at de installationsanvisninger, der forefindes på vores emballage, følges, samt at gældende arbejdspraksis på byggepladsen altid følges.

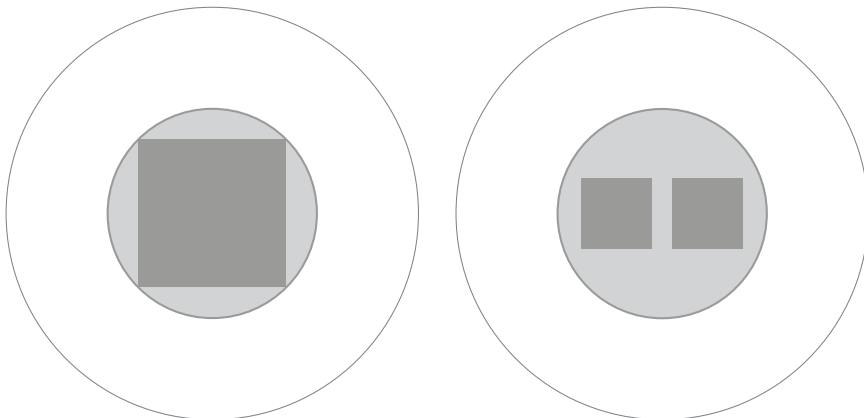

Integration med armaturer

Rockfon Eclipse er lette at skære til, hvilket gør det meget let at integrere ventilations- og lysarmaturer i et Rockfon loft. Tilpasninger kan udføres med en simpel hobbykniv.

Installation af lys

Tilføjelse af belysningsarmaturer med en vægt over 0,25 kg skal opstropes uafhængigt. Rockfon System Eclipse Island bør ikke tilføjes ekstra vægt >0,25 kg.

Dog med en enkelt undtagelse. Et lysarmatur eller spot (maks. 5 kg) kan installeres direkte i en Rockfon Eclipse Rektangulær, 2360 x 1160 mm, hvis blot alle 6 wires bliver anvendt.

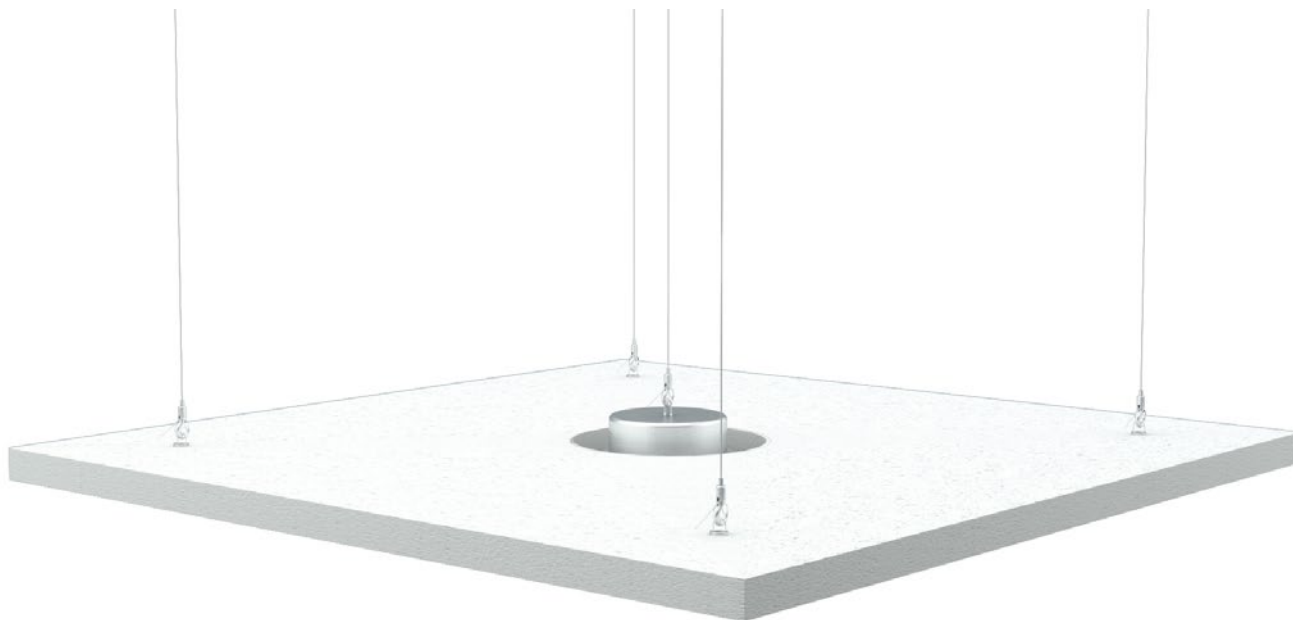

Rockfon Eclipse Rektangulær 2360 x 1160 mm

Når et lysarmatur eller spot (maks. 5 kg) installeres, skal der anvendes 6 wires/ophængningspunkter (se side 6 – Installationmetode 2).

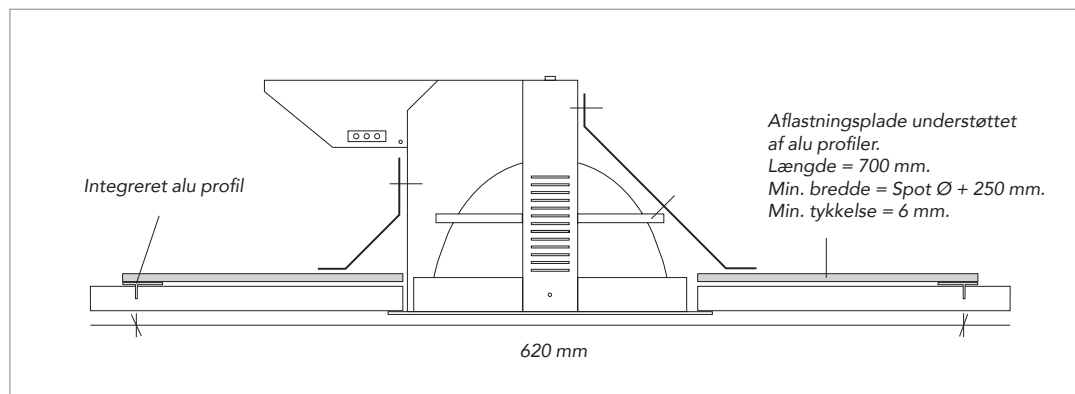
A: Spots (eller lignende armaturer) installeret med aflastningsplader

Denne løsning er anvendelig for lys (eller andre armaturer) og aflastningsplader, som vejer maks. 5 kg. Skær hul i flåden og centrér aflastningspladen, så den passer til størrelsen og formen af armaturet. Hvis der anvendes et "asymmetrisk" armatur (som vist), kontroller da, at den ekstra vægt (den skæve vægt) er placeret i samme retning som aflastningspladen. Monter til sidst armaturet i flåden og den valgte aflastning.

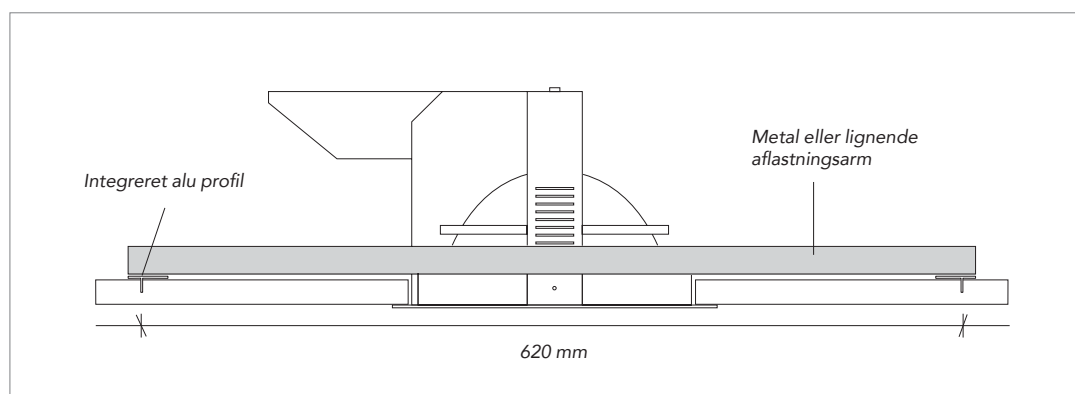
B: Spots (eller lignende armaturer) installeret med aflastningsarme.

Denne løsning er anvendelig for lys (eller andre armaturer), som vejer 5 kg. Understøt lysarmaturet med to aflastningsarme, som hviler på det integrerede alu profil. Skær hul i flåden, som passer til armaturets størrelse og form. Hvis der anvendes et "asymmetrisk" armatur (som vist), kontroller da, at den ekstra vægt (den skæve vægt) er placeret i samme retning som aflastningsarmene.

Rockfon Eclipse® Colour – udskæring til integration af lys

Udskæringen til integrationen skal gøres mod uret. En modsat rotation vil rive den beskyttende film itu.

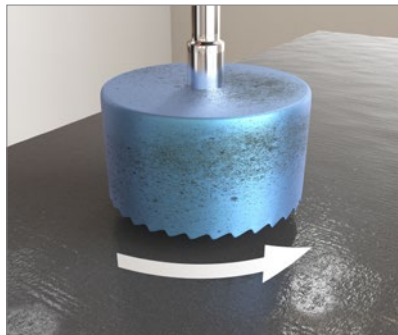

Støv kan forekomme under udskæringen.

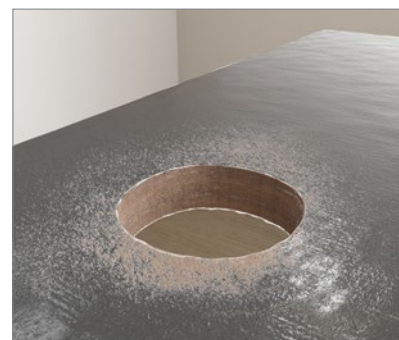
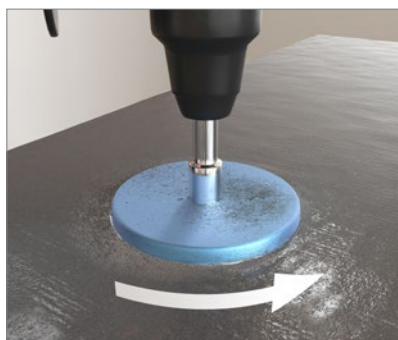

Monter belysningsarmaturet med en monteringsclips, det gør at lysintegrationen installeres uden at beskadige beskyttelsesfilmen



Udskæringen skal laves manuelt ved hjælp af en skabelon og en papirskærer så man ikke ødelægger beskyttelsesfilmen.

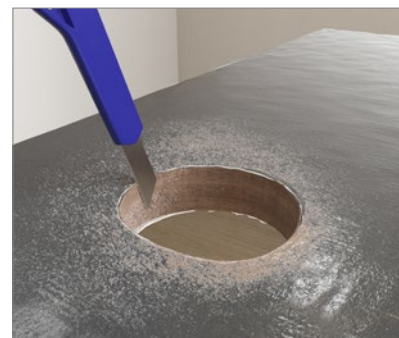
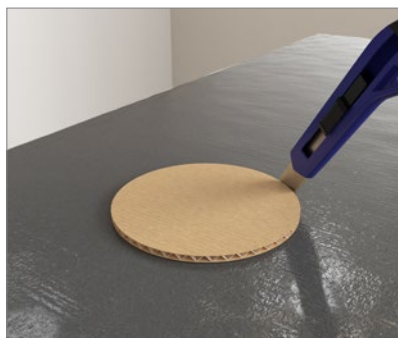

Rockfon Eclipse kant-reparationskit

Kant-reparationskit til reparation af utilsigtede kantskader opstået under håndtering eller ved installation.

Dette kit er udviklet til at reparere buler eller små huller på op til 15 mm i diameter eller ridser, som kan være forårsaget pga. forkert håndtering.

Struktur og farve på kant-reparationskittet er identisk med den fabrikspåførte Rockfon Eclipse og Rockfon Contour kantmaling, hvilket gør, at man ikke bemærker eventuelle reparationer.

Det er nemt at påføre og tørrer hurtigt.



Værktøjer

Rockfon har udviklet særlige værktøjer, der er tilgængelige på www.rockfon.dk.



Besøg vores online CAD bibliotek eller BIM portal for at hjælpe dig i dit projekt.

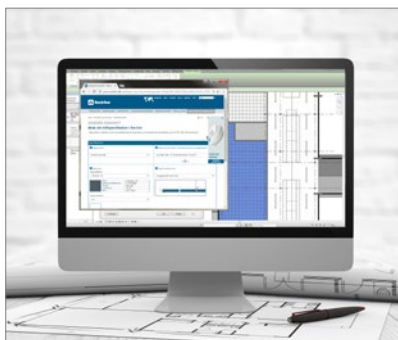

Generer forskrifter på vores produkter på hjemmesiden.

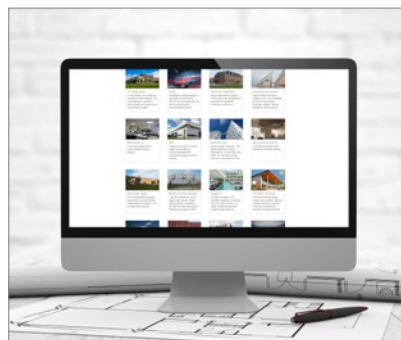

Gå på opdagelse i vores store bibliotek af referenceprojekter på vores hjemmeside.

Sounds Beautiful

06.2024 | Alle nævnte farvekoder er baseret på NCS - Natural Colour System[®] - et system der er ejet af, og anvendes med licens fra NCS Colour AB, Stockholm 2012 eller RAL farve standard. Rockfon er et registreret varemærke. Der tages forbehold for trykfejll samt for sorterings- og produkttekniske ændringer uden forudgående varsel.

